

欣瑞达 XG070YVW08C3.0A_A9_B2 系列

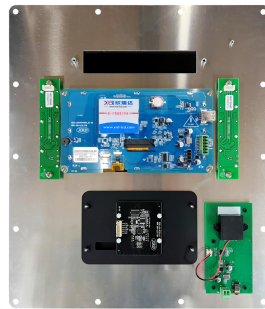

为工控领域缔造完美显示

XG070YVW08C3.0A_A9_B2 系列产品搭载欣瑞达 SGUS (超级图形应用软件) 系统, 是基于欣瑞达串口屏硬件平台研发的拥有自主知识产权的智能图形显示系统。用户可通过 SGUS 串口智能显示终端轻松实现触控功能, 如数据文本录入、按键值返回、增量调节、弹出菜单等; 也可以快速实现显示功能, 如表盘时钟、图标变量、艺术字、曲线显示、列表显示、文本显示等。

产品概要

- 800x480 分辨率, 65K 色真彩显示
- 通过玻璃盖板触摸实现人机交互
- UART 通信
 - 最高支持 921600bps 通信速率
 - 同时支持 RS232 和 RS485 电平
- 可存储图片和字库, 并可通过串口或 USB 更新
 - 存储容量可定制
- 预装 ASCII 字库, 包含 4x8 ~ 64x128 所有常用点阵 ASCII 字符
 - 支持 GBK, GB2312, BIG5 等中文编码字库显示
 - 支持 UNICODE 编码字库显示
- 支持 RTC 时钟功能, 高速 USB2.0 下载
- 支持蜂鸣器提示功能
- 显示数据通过变量操作
- 指令集简单, 开发方便

显示性能参数

参数	数据	说明
颜色	65K(66536)色	16bit 调色板 RGB (5R6G5B)
显示尺寸 (A.A.)	154.08 (宽)*85.92(高) mm	800*480 像素模式
分辨率	800*480 像素	-
背光模式	LED	-
背光亮度	900nit	亮度可以使用指令进行调整
背光寿命 (h)	≥20000 小时	亮度降为 50%

接口特性

参数	说明
工作电压	DC 8~26V, 推荐使用 12V,1A 直流电源
功耗	5.76W (12V, 480mA)
串口通信速率	最小值
	典型值
	最大值
串口模式	8N1
串口电平	支持 RS232 和 RS485 电平
用户接口方式	支持 6PIN 3.81mm 间距凤凰端子接口
USB 接口	高速 USB2.0 接口
SD 卡接口	无

可靠性参数

参数	测试环境	最小值	典型值	最大值	单位
工作温度	12V 电压, 湿度 60%	-25	25	70	℃
储存温度	-	-30	25	80	℃
工作湿度	-	5%	60%	95%	RH
三防处理	-	-	无	-	-
ESD 防护等级	3C ESD-20	-	CLASS 3	-	-
出厂前老化时间	-	-	8	-	H

存储器特性

存储器类型	参数	最小值	典型值	最大值	单位
FLASH 存储器	总容量	-	-	128	MB
	字库存储空间	-	-	32	MB
	全屏图片存储数量	-	-	500	幅

软件参考资料

参考资料	
协议	参考《欣瑞达智能显示终端 SGUS 系列串口通信协议说明》

产品型号

产品型号	触摸屏	双灯	读卡板	音频功放	TF 卡	出厂默认通信接口电平	电压范围
XG070YVW08C3.0A_A9_B2	电容	有	有	有	有	RS232/RS485	8~26V
XG070YVW08C3.0A_A9_B2N1	电容	无	无	无	有	RS232/RS485	8~26V
XG070YVW08C3.0A_A9_B2Z1	电容	有	无	无	有	RS232/RS485	8~26V
XG070YVW08C3.0A_A9_B2D1	电容	无	有	无	有	RS232/RS485	8~26V
XG070YVW08C3.0A_A9_B2Z1Y	电容	有	无	有	有	RS232/RS485	8~26V

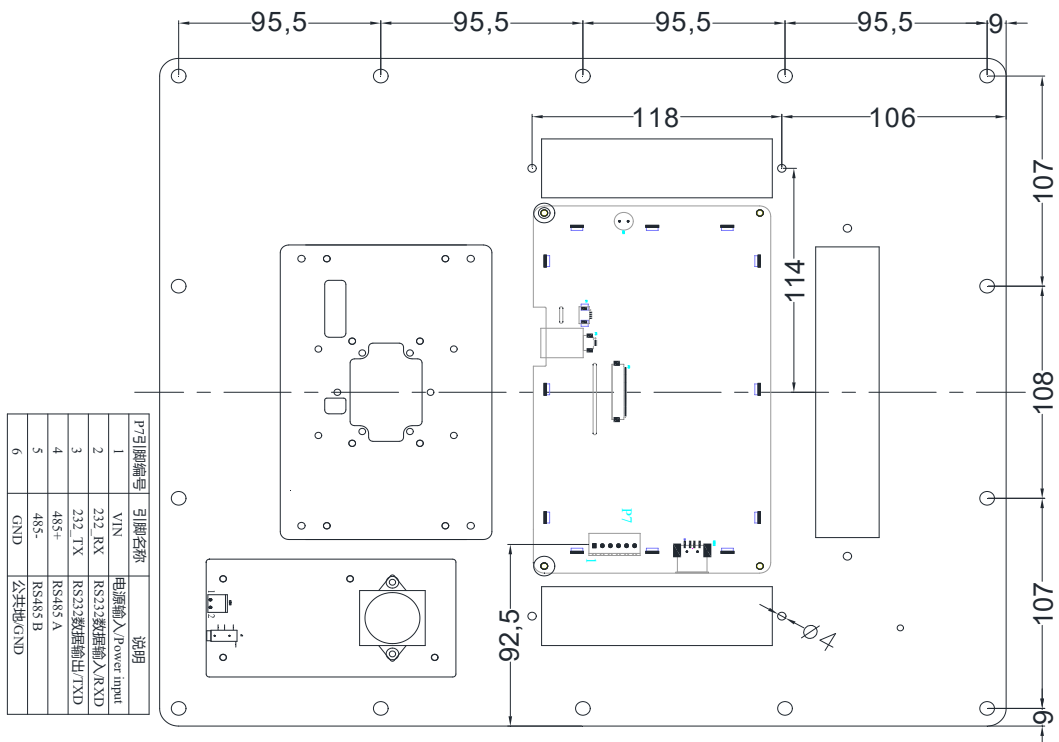
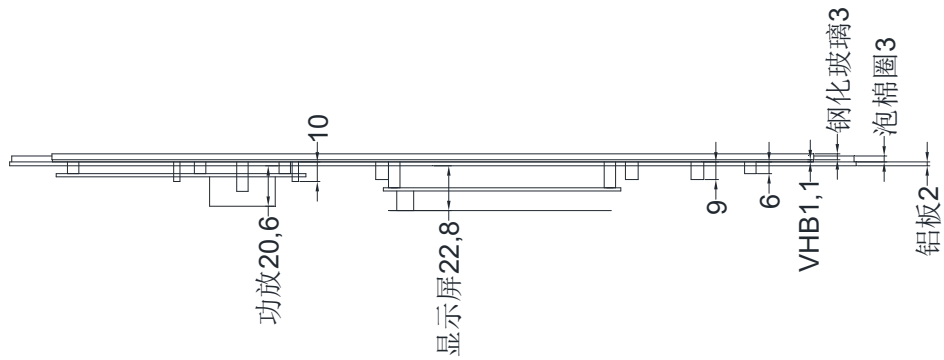
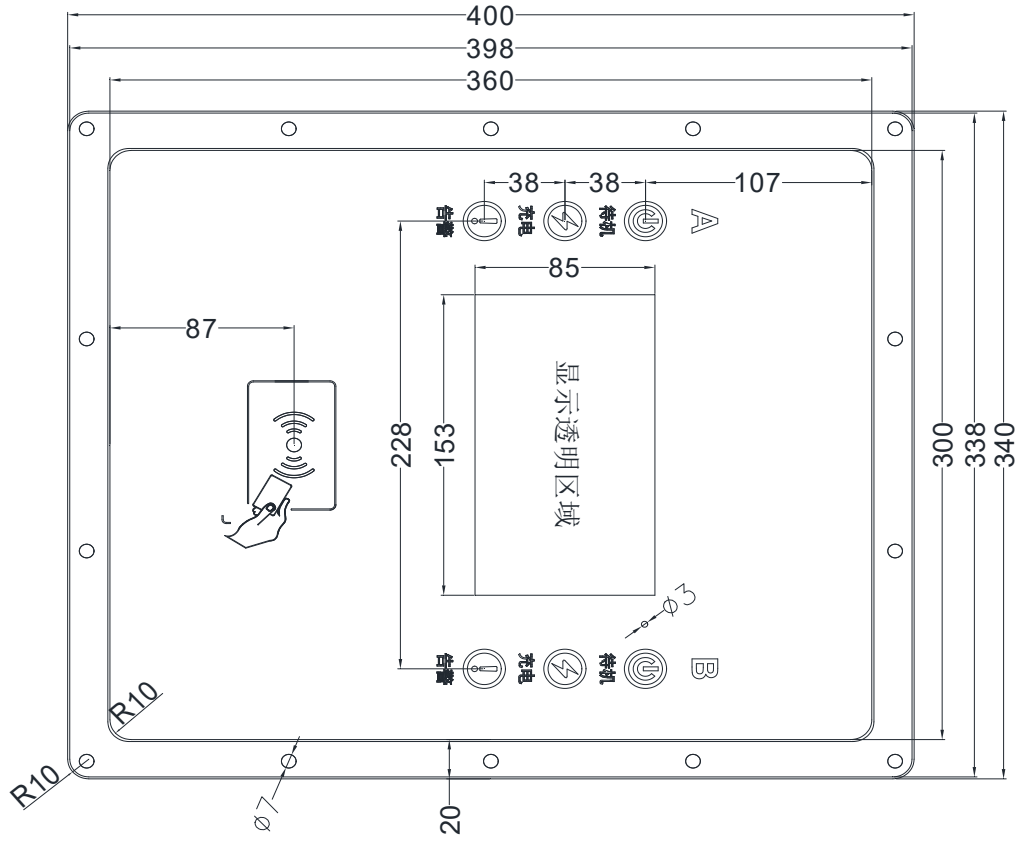

【选配】状态指示灯板:

接口插座采用直脚型 XH2.54-4P 插针, BLA采用12V供电。

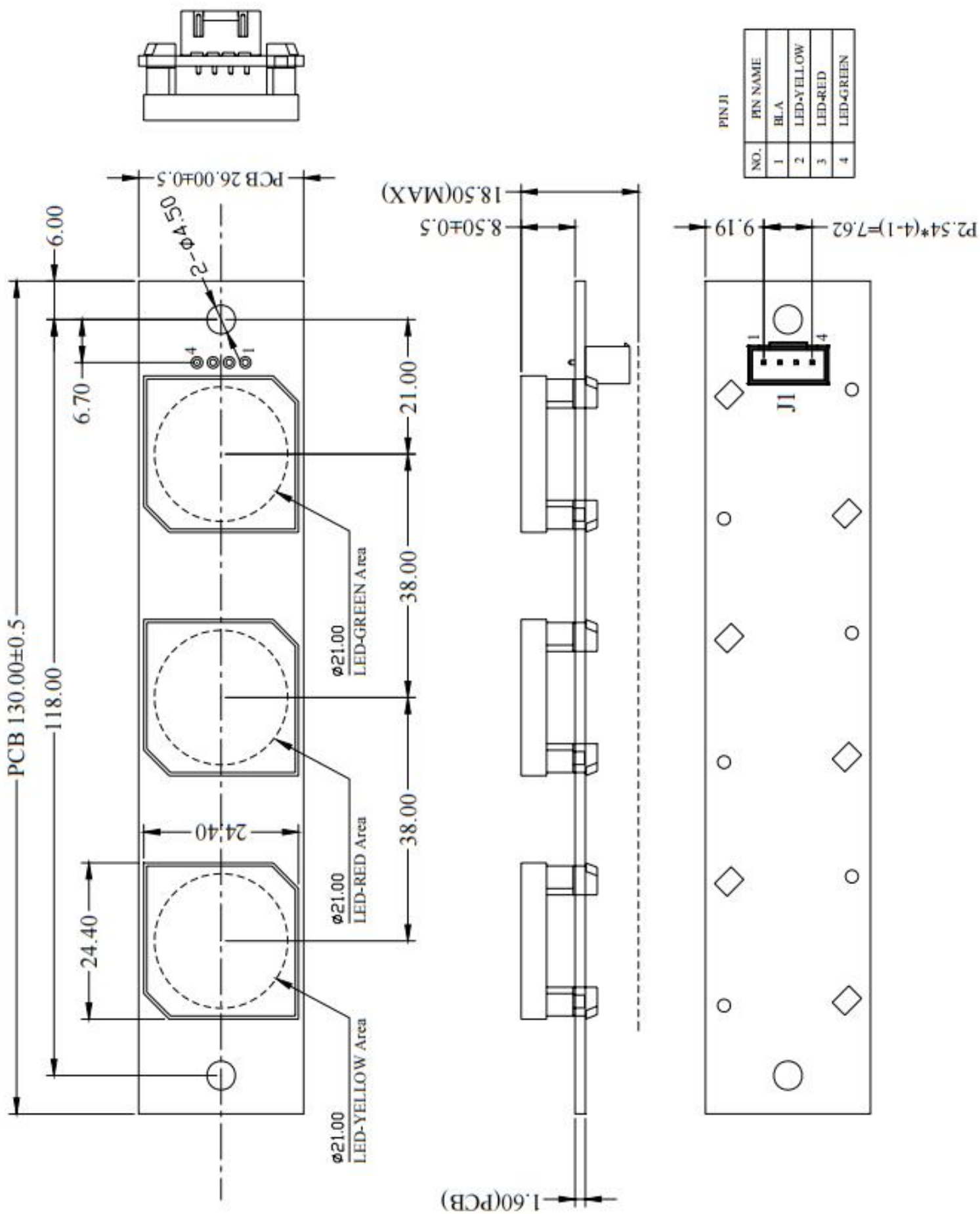

【选配】读卡板：

一、产品简介：

- ◆ 通讯协议可定制，默认欣瑞达自定义协议；
- ◆ 支持符合 ISO14443 标准的 Type A、mifare one (MF1) 卡的读写；
- ◆ 小巧轻便、安置方便
- ◆ 模块尺寸：70.00mm*58.00mm*1.60mm

二、技术参数：

计算机接口

通讯接口 默认 TTL，可支持 RS232

波特率 115200bps

工作电压 5V/100MA

非接触式卡片接口

标准 ISO/IEC 14443 Type A & T=CL

操作频率 13.56MHZ +/-0.5

读写距离 约 50mm (和使用环境、卡片及电源有关)

附件说明

主板尺寸 70.00mm (长) x 58.00 mm (宽)

天线尺寸 64 mm (长) x 44mm (宽)

工作温度 -40 ~ +65°C (无凝结)

储存温度 -40 ~ +75°C (无凝结)

支持操作系统 Windows 98/2000/XP/Vista/Windows 7、Windows CE Unix、linux、Dos

支持卡型

MIFARE S50, S70

M1 系类

符合 ISO14443 TypeA 的非接触 CPU 卡

开发工具包

• 文档 充电桩读卡器底层协议 V1.1.pdf

• 驱动支持 Windows 98、2000、XP、Vista、Windows 7、Windows CE、Dos、UNIX、Linux

三、安装尺寸与定义：

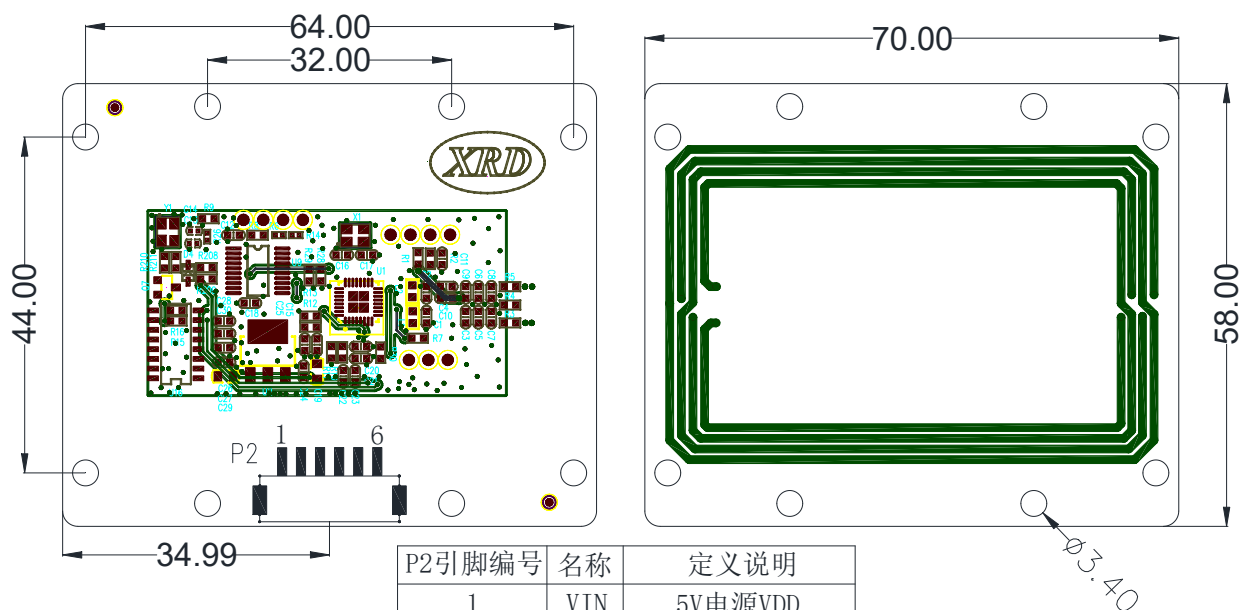

P2引脚编号	名称	定义说明
1	VIN	5V电源VDD
2	GND	接地
3	NC	NC
4	GND	接地
5	TX	数据发送
6	RX	数据接收

【选配】音频功放板：

用 DC12V 供电，单声道音频输入，输出 4R/3W 扬声器。电源接口采用 WJ15EDGVC-3.81-2P-180 度连接器，接口如下：

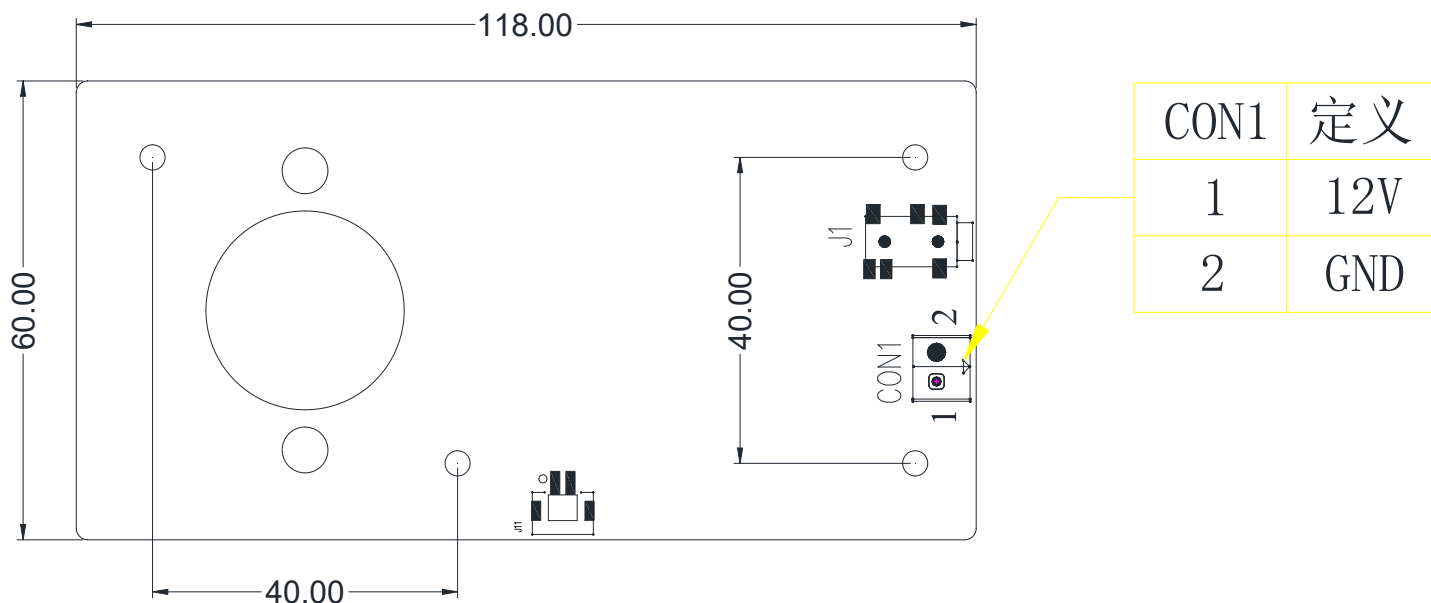

您可以通过以下途径获得我们更详细的产品资讯和解决方案支持

1、访问欣瑞达的互联网官方网站

<http://www.xrd-lcd.com>

2、产品咨询和申请样品请拨打免费服务热线

免费服务热线：400-069-8808

未开通 400 电话地区请拨打 0755-26018666

3、欣瑞达期待您的光临与联系

地址：深圳市南山区高新园北松坪山路 5 号嘉达研发大楼 A 栋 3 层

电话：0755-26018666 传真：0755-26424500

邮编：518000